

alkè
ELECTRIC VEHICLES

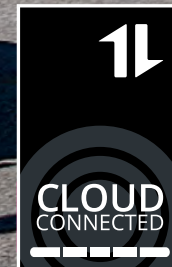

ATX
R A N G E



 **VÉHICULES ÉLECTRIQUES**

EN FOURNISSANT DES SOLUTIONS



ATX
R A N G E

• VÉHICULES ÉLECTRIQUES



ÉCOLOGIQUES

Émissions de CO2 annulées et aucune nuisance sonore.

Les véhicules électriques Alke' peuvent travailler en milieux fermés, en zones à circulation limitée ou à restrictions environnementales très rigoureuses. La mobilité au sein des structures hospitalières, des campus universitaires, des centres sportifs, des zones naturels protégées et des sites culturels n'est plus un problème.

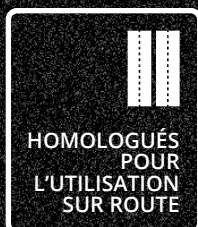

ROUTIERS

Homologués N1 pour la voie publique dans toute l'Europe.

Les véhicules électriques Alke' sont toujours au cœur de la vie urbaine et sont idéals pour l'utilisation par les municipalités, les opérateurs logistiques dans les centres historiques, les services environnementaux et de collecte des déchets, les services postaux, les services de restauration, les véhicules de street food, etc.

TOUJOURS PRÊTS

Grande autonomie et fonctionnement non-stop pour des équipes de travail continues.

Les véhicules électriques Alke' sont toujours à vos côtés. Choisissez une batterie à grande capacité, ou le système de recharge rapide pour batteries au lithium ou encore le système à batteries multiples à remplacement rapide, quelle que soit la situation, vous ne resterez jamais en rade.

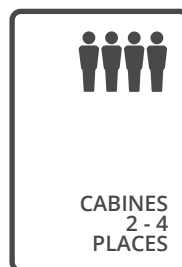
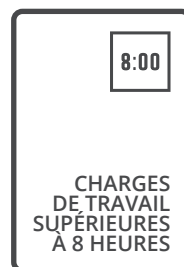
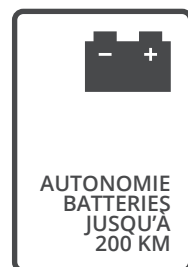

EN FOURNISSANT DES SOLUTIONS ·



PERFORMANTS

Moteurs et variateurs à performances élevées.

Les véhicules électriques Alke' sont équipés de moteurs à couple élevé et distribution progressive de la puissance, idéals pour l'usage industriel intensif et pour affronter les terrains critiques non routiers comme le sable, la neige ou la glace.

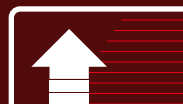

PERFORMANCES
HORS NORME

ROBUSTES

Conçus pour durer.

Les véhicules électriques Alke' sont équipés de composants et de solutions techniques issus du secteur tout-terrain et industriel qui, associés à une construction générale de haute qualité, les rendent uniques par leur robustesse et leur fiabilité.



FIABILITÉ
MAXIMALE

COMPACTS MAIS TENACES

Un concentré de polyvalence.

Les véhicules électriques Alke' ont des dimensions compactes, idéales pour travailler en environnements confinés (même en milieu couvert) mais offrent parallèlement des performances hors du commun par rapport à des véhicules similaires ; ce n'est pas un hasard s'ils sont privilégiés des acteurs industriels européens les plus importants, et pas seulement.



PENTES
FRANCHIS-
SABLES
JUSQU'À
35 %

KG

CAPACITÉ
DE CHARGE-
MENT
JUSQU'À
1.630 KG



CAPACITÉ DE
TRACTION
JUSQU'À
4.500 KG



FLEXIBLES
AGILES



MÉCANIQUE
HEAVY
DUTY



VERSIONS
TOUT-
TERRAIN



**DES CENTAINES
D'ÉQUIPEMENTS
DISPONIBLES**

**Découvrez la
solution vous
convenant le
plus parmi les
équipements
disponibles!**

Alke' peut
développer des
équipements
spéciaux sur
demande.

DR1

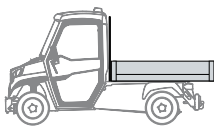

Plateau de chargement
avec ridelles ouvrantes

TP1

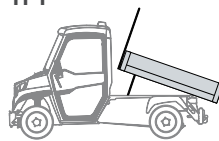

Plateau de chargement
avec levage arrière

TP3

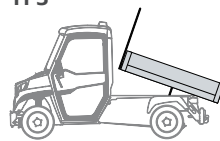

Plateau de chargement
avec levage trilatéral

ME1

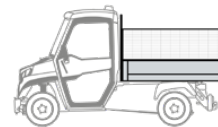

Plateau de chargement
avec ridelles supérieures

DR2

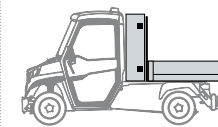

Coffre dos cabine avec
plateau à ridelles

ME2

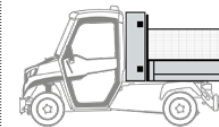

Coffre dos cabine avec
plateau et ridelles
supérieures

BV2



Fourgon avec
volets roulants

TA1

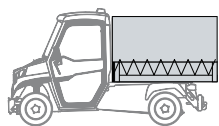

Bâchage ouvrant sur
trois côtés

IS1

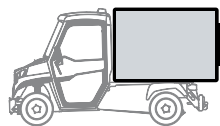

Caisse isotherme
fermée

RE1

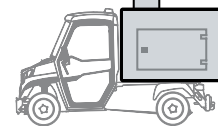

Caisse frigo
0 +4 °C

TL1

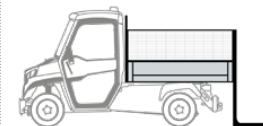

Ridelle hydraulique sur
plateau avec ridelles
supérieures

TL2

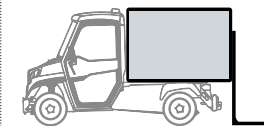

Ridelle hydraulique sur
caisse fermée

RS1

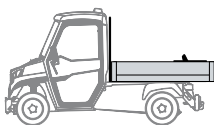

Module transport de
personnes arrière
amovible

RS2

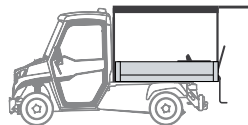

Module transport de
personnes avec housse
de protection solaire

RS3



Module de transport
de personnes à double
banquette

LH1

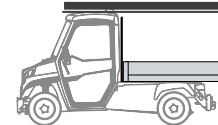

Porte-échelle
sur toit

AM1



Module de
premiers secours

AM2



Module de premiers
secours avec housse de
protection solaire

Véhicules tout-terrain

Véhicules avec
configuration et pneus
pour une utilisation
tout-terrain, compatibles
avec des équipements
alternatifs pour la zone
de chargement.

Tous les
équipements
présentés ici
sont disponibles
pour les véhicules
avec:

cabine
2 places

cabine
4 places

conduite
à gauche

conduite
à droite

OR1



Version
tout-terrain

FF1



Module anti-incendie
à eau

WP1

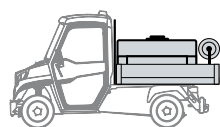

Module
irrigation

CL1

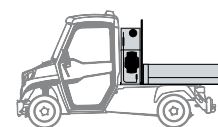

Module de lavage avec
nettoyeur à haute
pression 210 L

CL2



Module de lavage avec
nettoyeur à haute
pression 600 L

TW1



Crochet aéroports avec
panneau conduite arrière

CR1

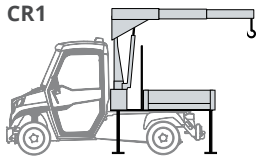

Grue avec plateau
à ridelles

HO1

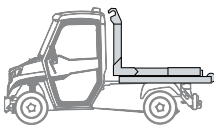

Bras de levage
pour VUL

ST1

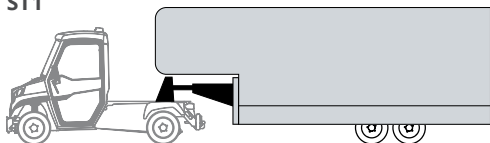

Version pour attelage semi-remorque
avec crochet automatique DIN Ø40

ST2

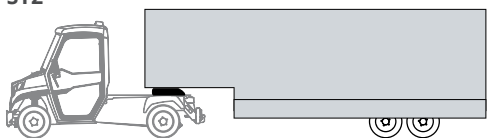

Version pour attelage semi-remorque
avec sellette à pivot 2"

SN1

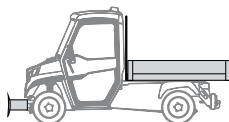

Lame chasse-neige
avant

SN2

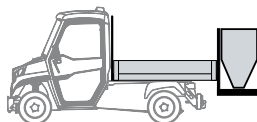

Saleuse
arrière

RL1



Rail-System pour
déplacements sur rails



Équipements
personnalisés



ATX
R A N G E

autonomie
[km*]

capacité de
charge
[kg*]

zone de
chargement
[mm]

capacité de
traction
sur route
[kg*]

capacité de
traction
tout-terrain
[kg*]

sièges dans
la cabine
[personnes]

ATX	autonomie [km*]	capacité de charge [kg*]	zone de chargement [mm]	capacité de traction sur route [kg*]	capacité de traction tout-terrain [kg*]	sièges dans la cabine [personnes]
ATX 340E	200	1.275	2.000 X 1.400 1.800 x 1.230	2.000	3.000	2
ATX 340EH	190	1.630	2.500 X 1.400 2.000 X 1.400 1.800 x 1.230	2.000	4.500	2
ATX 340ED	190	1.155	2.000 X 1.400 1.800 x 1.230	2.000	3.000	3
ATX 330E	64	1.220	2.000 X 1.400 1.800 x 1.230	2.000	3.000	2
ATX 320E	72	610	1.800 x 1.230	1.200	2.000	2
ATX 310E	72	620	1.300 x 1.230	1.200	2.000	2

* Valeurs maximales indicatives en conditions optimales, référer à la fiche technique des pages suivantes pour des informations complémentaires ou plus détaillées.



VOULEZ-VOUS LE TOP SUR LA ROUTE ET TOUT-TERRAIN ?

Pour un usage sur rout avec une grande autonomie choisissez le modèle top de gamme ATX 340E avec batterie lithium 20kWh ou optez pour sa version renforcée ATX 340EH si vous avez besoin d'un couple maximal pour une utilisation tout-terrain ou pour des charges de travail intenses dans le secteur industriel.

Choisissez la configuration de la zone de chargement qui mieux correspond à vos besoins avec 3 longueurs de corps de dropside différentes disponibles et des dizaines de configurations ouvertes ou fermées, même en version combinée.

CO₂

Augmente le confort de conduite en ajoutant l'EPS et la climatisation de la cabine à la configuration de votre véhicule.

Permettez à votre centre d'opérations de suivre les activités de votre flotte de véhicules électriques grâce au pack ALKE' VBC qui vous connecte au Cloud ALKE' pour une surveillance et un diagnostic à distance en temps réel de chaque véhicule sur le terrain.

Prolongez les opérations avec le chargeur rapide en option pour un fonctionnement 24 heures sur 24.

Permettez le déplacement d'équipes jusqu'à 4 personnes grâce à la double cabine des modèles ATX 340ED et 340EDH.

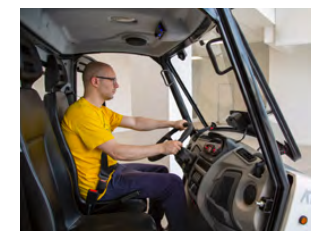



SECTEUR PUBLIC

municipalités, hôpitaux, écoles et campus universitaires, services communautaires, cimetières, entretien des parcs et des espaces verts, services d'enlèvement des déchets, services écologiques et environnementaux, sécurité publique, protection civile, services de lutte contre les incendies et services d'entretien dans les centres historiques

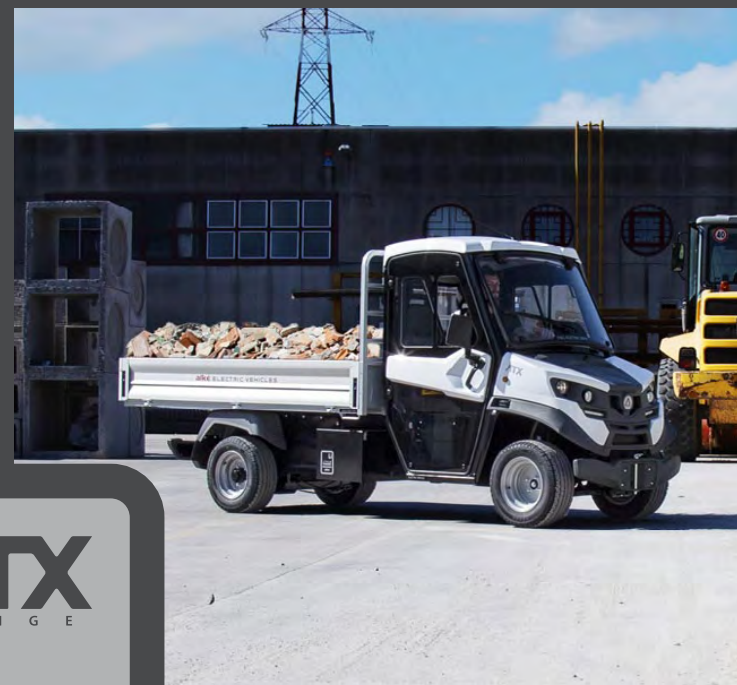

INDUSTRIE & COMMERCE

installations industrielles, chantiers navals, centres logistiques, centres de tri, ports et aéroports, ports secs, gares ferroviaires, salons, services postaux et de courriers express, services de restauration, livraison à domicile, centres de congrès, centres commerciaux

ATX
R A N G E

PRÊTS POUR
CHAQUE
SECTEUR



SECTEUR TOURISTIQUE

villages de tourisme, structures d'hébergement touristique et hôtels, clubs de golf, parcs, camping, plages, stations balnéaires, sites touristiques et archéologiques, sites culturels, zoos et parcs d'attractions, stades, centres sportifs, stations de ski, services de premiers secours



SECTEUR AGRICOLE

fermes, élevages, agrotourismes, manèges, centres d'agriculture biologique, pisciculture, vignobles, zones boisées, pépinières, floriculture, serres, domaines en plaine, domaines en collines, entretien de parcs de villas et châteaux



CLOUD
CONNECTED

CLOUD CONNECTED

SUIVEZ VOS VÉHICULES



Une plateforme de gestion de flotte puissante et facile à utiliser, développée pour les véhicules utilitaires électriques ALKE'.

Obtenez une vue d'ensemble de votre flotte à 360° et en temps réel pour optimiser vos opérations quotidiennes et réduire vos coûts.

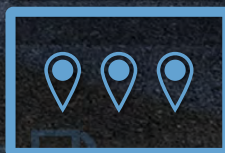

CLOUD MULTI PLATE-FORME

Ne manquez aucun record.



TABLEAU DE BORD À DISTANCE

Une vision simple des activités de vos véhicules électriques.



GESTION DE FLOTTE

Votre opération en un coup d'oeil.



REPORT

Essai de conduite, collecte des déchets, plan d'activité, itinéraire et arrêts du véhicule.



DONNÉES TECHNIQUES

Les véhicules électriques ATX peuvent compter sur 5 empattements distincts, conduite à gauche et à droite, cabines à 2 et 4 places, 3 dimensions différentes du plateau de chargement avec possibilité de variantes personnalisées sur demande.

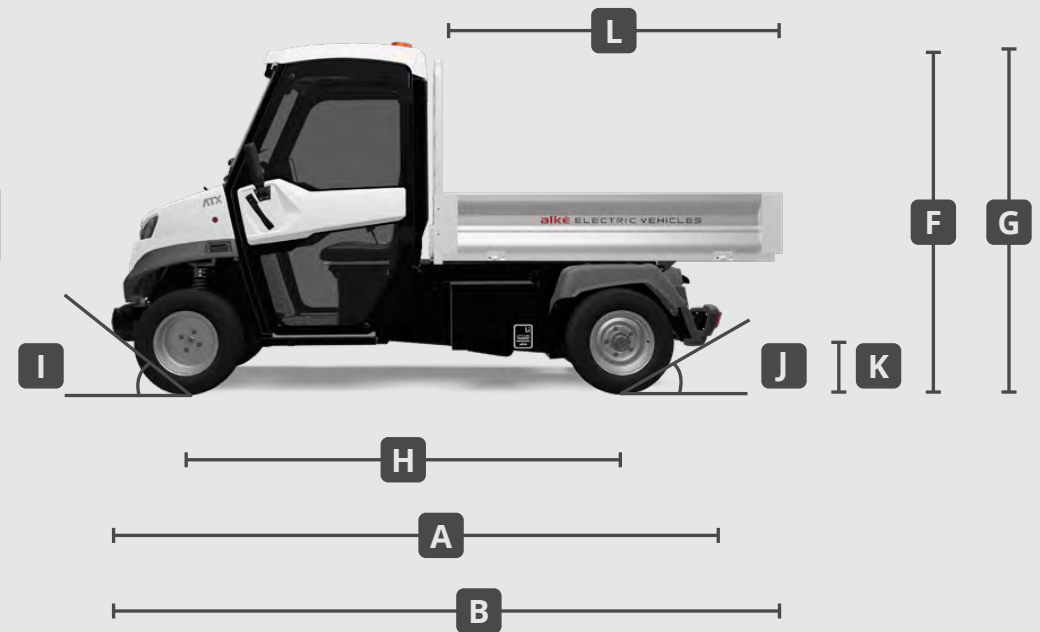
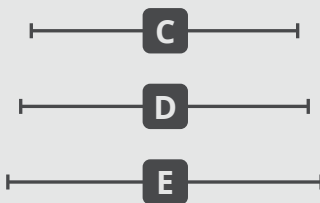
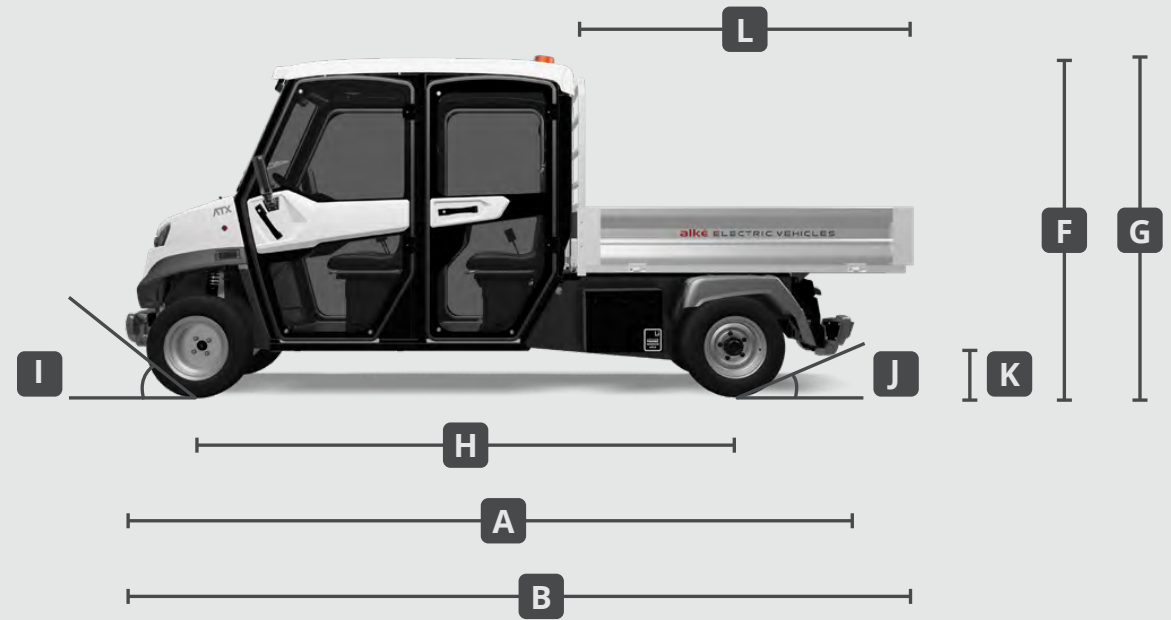

		310	320	330				340				poids [kg]
		E	E	E	ED	EH	EDH	E	ED	EH	EDH	
HOMOLOGATION PLACES CABINE												
homologation routière EU		N1	N1	N1	N1	N1	N1	N1	N1	N1	N1	
places en cabine		2	2	2	4	2	4	2	4	2	4	
conduite à droite		Δ	Δ	Δ	Δ	Δ	Δ	Δ	Δ	Δ	Δ	+ 0.0
PERFORMANCES												
vitesse maximale	[km/h]	44	44	44	44	35	35	44	44	35	35	
pente franchissable maximale (avec batteries plus performantes)	[%]	30	30	32	27	35	30	30	25	35	30	
autonomie maximale	Plomb acide 10 kWh	[km]	72	72	64	64	64					
	Plomb acide 14,4 kWh	[km]						119	111	111	101	
(La valeur d'autonomie maximale indiquée est indicative et se réfère aux données d'homologation recueillies sur la base du cycle WLTP (circuit combiné) avec un véhicule Alke ATX ayant une configuration de base à plateau.)	Gel 8.7 kWh	[km]	61	61	54	54	54					
	Gel 13.2 kWh	[km]						101	94	94	86	
	Lithium (LiFePO4) 10 kWh	[km]						86	85	85	85	
	Lithium (LiFePO4) 20 kWh	[km]						200	190	190	181	
DIMENSIONS												
A longueur version châssis	[mm]	2.860	3.220	3.220	3.980	3.220	3.980	3.220	3.980	3.220 ⁽¹⁾⁽²⁾ 3.720 ⁽³⁾	3.980	
B longueur version avec plateau de chargement	[mm]	3.030	3.530	3.530 ⁽¹⁾ 3.730 ⁽²⁾	4.290 ⁽¹⁾ 4.490 ⁽²⁾	3.530 ⁽¹⁾ 3.730 ⁽²⁾	4.290 ⁽¹⁾ 4.490 ⁽²⁾	3.530 ⁽¹⁾ 3.730 ⁽²⁾	4.290 ⁽¹⁾ 4.490 ⁽²⁾	3.530 ⁽¹⁾ 3.730 ⁽²⁾ 4.230 ⁽³⁾	4.290 ⁽¹⁾ 4.490 ⁽²⁾	
C largeur cabine véhicule (sans rétroviseurs)	[mm]	1.215	1.215	1.215	1.215	1.215	1.215	1.215	1.215	1.215	1.215	
D largeur cabine véhicule (avec rétroviseurs latéraux rabattus)	[mm]	1.380	1.380	1.380	1.380	1.380	1.380	1.380	1.380	1.380	1.380	
E largeur cabine véhicule (avec rétroviseurs latéraux ouverts)	[mm]	1.650	1.650	1.650	1.650	1.650	1.650	1.650	1.650	1.650	1.650	
F hauteur cabine (avec pneus standard)	[mm]	1.890	1.890	1.890	1.890	1.890	1.890	1.890	1.890	1.890	1.890	
G hauteur du véhicule (avec clignotant led sur toit cabine et pneus standard)	[mm]	1.980	1.980	1.980	1.980	1.980	1.980	1.980	1.980	1.980	1.980	
H empattement	[mm]	1.850	2.130	2.130 ⁽¹⁾ 2.230 ⁽²⁾	2.890 ⁽¹⁾ 2.990 ⁽²⁾	2.130 ⁽¹⁾ 2.230 ⁽²⁾	2.890 ⁽¹⁾ 2.990 ⁽²⁾	2.130 ⁽¹⁾ 2.230 ⁽²⁾	2.890 ⁽¹⁾ 2.990 ⁽²⁾	2.130 ⁽¹⁾ 2.230 ⁽²⁾ 2.630 ⁽³⁾	2.890 ⁽¹⁾ 2.990 ⁽²⁾	
I angle d'attaque	[°]	40	40	40	40	40	40	40	40	40	40	
J angle de sortie	[°]	16	13	13 ⁽¹⁾ 11 ⁽²⁾	10 ⁽¹⁾ 9 ⁽²⁾	13 ⁽¹⁾ 11 ⁽²⁾	10 ⁽¹⁾ 9 ⁽²⁾	12 ⁽¹⁾ 10 ⁽²⁾	9 ⁽¹⁾ 8 ⁽²⁾	12 ⁽¹⁾ 10 ⁽²⁾⁽³⁾	9 ⁽¹⁾ 8 ⁽²⁾	
K garde au sol essieu arrière	[mm]	130	130	130	130	130	130	130	130	130	130	
L longueur utile maximale zone de chargement	[mm]	1.400	1.800	1.800 ⁽¹⁾ 2.000 ⁽²⁾	1.800 ⁽¹⁾ 2.000 ⁽²⁾	1.800 ⁽¹⁾ 2.000 ⁽²⁾	1.800 ⁽¹⁾ 2.000 ⁽²⁾	1.800 ⁽¹⁾ 2.000 ⁽²⁾	1.800 ⁽¹⁾ 2.000 ⁽²⁾	1.800 ⁽¹⁾ 2.000 ⁽²⁾ 2.500 ⁽³⁾	1.800 ⁽¹⁾ 2.000 ⁽²⁾	
M largeur utile maximale zone de chargement	[mm]	1.400	1.500	1.500	1.500	1.500	1.500	1.500	1.500	1.500	1.500	
POIDS CAPACITÉ DE CHARGE ET TRACTION												
PV poids à vide avec batteries (version châssis)												
	Plomb acide 10 kWh	[kg]	890	900	930	1.050	935	1.055				
	Plomb acide 14,4 kWh	[kg]							1.170	1.290	1.175 ⁽¹⁾⁽²⁾ 1.370 ⁽³⁾	1.295
	Gel 8.7 kWh	[kg]	890	900	930	1.050	935	1.055				
	Gel 13.2 kWh	[kg]							1.170	1.290	1.175	1.295
	Lithium (LiFePO4) 10 kWh	[kg]							875	995	880 ⁽¹⁾⁽²⁾ 1.030 ⁽³⁾	1000
	Lithium (LiFePO4) 20 kWh	[kg]							965	1085	970 ⁽¹⁾⁽²⁾ 1.120 ⁽³⁾	1.090
PTAC poids total autorisé en charge	[kg]	1.510	1.510	2.150	2.150	2.510	2.510	2.150	2.150	2.510	2.510	
PTRA poids total roulant autorisé, véhicule à pleine charge + remorque	[kg]	2.500	2.500	4.100	4.100	4.100	4.100	4.100	4.100	4.100	4.100	
capacité de traction maximale (sur route remorque freinée)	[kg]	1.200	1.200	2.000	2.000	2.000	2.000	2.000	2.000	2.000	2.000	
force de traction maximale	[N]	2.800	2.800	5.230	5.230	6.500	6.500	5.230	5.230	6.500	6.500	
capacité de traction maximale (tout-terrain remorque freinée)	[kg]	2.000	2.000	3.000	3.000	4.500	4.000	3.000	3.000	4.500	4.000	
Pmax capacité maximale au châssis (= PTAC - PV)												
	Plomb acide 10 kWh	[kg]	620	610	1.220	1.100	1.575	1.455				
	Plomb acide 14,4 kWh	[kg]							980	860	1.335 ⁽¹⁾⁽²⁾ 1.140 ⁽³⁾	1.215
	Gel 8.7 kWh	[kg]	620	610	1.220	1.100	1.575	1.455				
	Gel 13.2 kWh	[kg]							980	860	1.335 ⁽¹⁾⁽²⁾	1.215
	Lithium (LiFePO4) 10 kWh	[kg]							1.275	1.155	1.630 ⁽¹⁾⁽²⁾ 1.480 ⁽³⁾	1.510
	Lithium (LiFePO4) 20 kWh	[kg]							1.185	1.065	1.540 ⁽¹⁾⁽²⁾ 1.390 ⁽³⁾	1.420

		310	320	330			340				poids [kg]
		E	E	E	ED	EH	EDH	E	ED	EH	
MOTEUR VARIATEUR											
moteur électrique à courant alternatif 48V asynchrone à induction		•	•	•	•	•	•	•	•	•	•
puissance moteur maximale	[kW]	14	14	14	14	14	14	14	14	14	14
couple moteur maximal	[Nm]	113	113	113	113	113	113	113	113	113	113
électronique de contrôle CURTIS 48V		•	•	•	•	•	•	•	•	•	•
réglages des performances du véhicule (ECO et SPORT)		•	•	•	•	•	•	•	•	•	•
kit de refroidissement auxiliaire pour moteur / variateur		Δ	Δ	Δ	Δ	Δ	Δ	Δ	Δ	Δ	+ 2.0
Ordinateur de bord (VBC)		Δ	Δ	Δ	Δ	Δ	Δ	Δ	Δ	Δ	Δ
Smart VBC + 3 ans de données		Δ	Δ	Δ	Δ	Δ	Δ	Δ	Δ	Δ	Δ
Licence de service Cloud STD 12M (VIN unique, accès de niveau STD)		Δ	Δ	Δ	Δ	Δ	Δ	Δ	Δ	Δ	Δ
Licence 12M PRO Cloud Service (accès multi-VIN, niveau PRO)		Δ	Δ	Δ	Δ	Δ	Δ	Δ	Δ	Δ	Δ
TRANSMISSION											
transmission avec variation électronique de la vitesse		•	•	•	•	•	•	•	•	•	•
propulsion arrière		•	•	•	•	•	•	•	•	•	•
groupe différentiel heavy duty		•	•	•	•	•	•	•	•	•	•
SUSPENSIONS											
suspensions avant à roues indépendantes type MacPherson		•	•	•	•	•	•	•	•	•	•
suspensions arrière à pont De-Dion et barre stabilisatrice		•	•	•	•	•	•	•	•	•	•
FREINS											
freins avant hydrauliques à disque et arrière à tambour		•	•	•	•	•	•	•	•	•	•
freins arrière hydrauliques à tambour avec servofrein mécanique		•	•	•	•	•	•	•	•	•	•
frein de stationnement		•	•	•	•	•	•	•	•	•	•
freinage régénératif		•	•	•	•	•	•	•	•	•	•
frein de stationnement électromagnétique avec antidémarrage								Δ	Δ	Δ	Δ
DIRECTION											
direction à crémaillère et pignon		•	•	•	•	•	•	•	•	•	•
direction assistée électrique (EPS)		Δ	Δ	Δ	Δ	Δ	Δ	Δ	Δ	Δ	+ 7.0
rayon minimum de braquage interne	[mm]	2.300	2.600	2.600 ⁽¹⁾ 2.620 ⁽²⁾	4.110 ⁽¹⁾ 4.130 ⁽²⁾	2.600 ⁽¹⁾ 2.620 ⁽²⁾	4.110 ⁽¹⁾ 4.130 ⁽²⁾	2.600 ⁽¹⁾ 2.620 ⁽²⁾	4.110 ⁽¹⁾ 4.130 ⁽²⁾	2.600 ⁽¹⁾ 2.620 ⁽²⁾ 4.100 ⁽³⁾	4.110 ⁽¹⁾ 4.130 ⁽²⁾
CARROSSERIE CHÂSSIS											
blanc carrosserie		•	•	•	•	•	•	•	•	•	•
couleur personnalisée carrosserie		Δ	Δ	Δ	Δ	Δ	Δ	Δ	Δ	Δ	+ 0.0
châssis en acier traité anticorrosion et revêtement de finition par pulvérisation		•	•	•	•	•	•	•	•	•	•
carrosserie en fibre de verre renforcée, résistante aux chocs		•	•	•	•	•	•	•	•	•	•
SÉCURITÉ											
ceinture de sécurité à 3 points pour conducteur et passager/s		•	•	•	•	•	•	•	•	•	•
capteur de présence et antidémarrage sur siège conducteur		•	•	•	•	•	•	•	•	•	•
antivol avec clé		•	•	•	•	•	•	•	•	•	•
klaxon / alarme de recul		•	•	•	•	•	•	•	•	•	•
caméra de recul avec écran LCD		Δ	Δ	Δ	Δ	Δ	Δ	Δ	Δ	Δ	Δ
buzzer marche avant activable du tableau de bord		Δ	Δ	Δ	Δ	Δ	Δ	Δ	Δ	Δ	Δ
interrupteur de sécurité en cabine pour batteries traction 48V		•	•	•	•	•	•	•	•	•	•
interrupteur de sécurité en cabine pour batteries services 12V		•	•	•	•	•	•	•	•	•	•
kit réparation pneus		•	•	•	•	•	•	•	•	•	•
FEUX											
feux avant et arrière style routier		•	•	•	•	•	•	•	•	•	•
feux arrière à LED		•	•	•	•	•	•	•	•	•	•
feu antibrouillard arrière et feu de recul à LED		•	•	•	•	•	•	•	•	•	•
feux diurnes LED		•	•	•	•	•	•	•	•	•	•
clignotant led orange sur toit cabine		Δ	Δ	Δ	Δ	Δ	Δ	Δ	Δ	Δ	+ 2.0
clignotant led bleu sur toit cabine		Δ	Δ	Δ	Δ	Δ	Δ	Δ	Δ	Δ	+ 2.0
CABINE CONFORT											
pare-brise chauffant avec minuterie		•	•	•	•	•	•	•	•	•	•
chauffage électrique		Δ	Δ	Δ	Δ	Δ	Δ	Δ	Δ	Δ	+7
chauffage Webasto (en alternative à chauffage électrique)		Δ	Δ	Δ	Δ	Δ	Δ	Δ	Δ	Δ	+ 13.0
climatisation		Δ	Δ	Δ	Δ	Δ	Δ	Δ	Δ	Δ	+ 25.0
sièges réglables		•	•	•	•	•	•	•	•	•	•

	310		320		330			340				poids [kg]
	E	E	E	ED	EH	EDH	E	ED	EH	EDH		
portières avant	•	•	•	•	•	•	•	•	•	•	•	
portières avant avec fenêtres coulissantes	Δ	Δ	Δ	Δ	Δ	Δ	Δ	Δ	Δ	Δ	Δ	+ 0.0
portières arrière												
accoudoirs	Δ	Δ	Δ	Δ	Δ	Δ	Δ	Δ	Δ	Δ	Δ	+ 3.5
appui-tête sièges	•	•	•	•	•	•	•	•	•	•	•	
banquette siège arrière				!		!		!		!		+ 22.0
éclairage intérieur cabine	•	•	•	•	•	•	•	•	•	•	•	
pare-soleil	Δ	Δ	Δ	Δ	Δ	Δ	Δ	Δ	Δ	Δ	Δ	
caméra de recul avec moniteur couleur LCD interne	Δ	Δ	Δ	Δ	Δ	Δ	Δ	Δ	Δ	Δ	Δ	
autoradio AM / FM / DAB / DAB+ avec USB et Bluetooth	Δ	Δ	Δ	Δ	Δ	Δ	Δ	Δ	Δ	Δ	Δ	
haut-parleurs arrière pour les modèles à 4 places				Δ		Δ		Δ		Δ		
pare-brise avant ouvrable	•	•	•	•	•	•	•	•	•	•	•	
verrouillage centralisé avec télécommande	Δ	Δ	Δ	Δ	Δ	Δ	Δ	Δ	Δ	Δ	Δ	
essuie-glace avec lave-glace	•	•	•	•	•	•	•	•	•	•	•	
TABEAU DE BORD												
sélecteur mode ECO / SPORT	•	•	•	•	•	•	•	•	•	•	•	
prise 12V 10A	•	•	•	•	•	•	•	•	•	•	•	
prise auxiliaire 48V avec activation par le tableau de bord	•	•	•	•	•	•	•	•	•	•	•	
tachymètre (km / mph)	•	•	•	•	•	•	•	•	•	•	•	
compteur	•	•	•	•	•	•	•	•	•	•	•	
indicateurs	état de charge de la batterie	capacité batterie	température moteur									
	température onduleur	erreurs onduleur	courant fourni par onduleur									
écran couleur LCD	•	•	•	•	•	•	•	•	•	•	•	
indicateurs d'avertissement	clignotants	verrouillage des portes	pénurie d'huile de frein									
	plateau de chargement levé	pare-brise chauffant	feux de position									
	feux de croisement	phares	feu antibrouillard arrière									
	désembuage électrique	ESP	pénurie de carburant Webasto									
	gyrophare	état de charge de la batterie	surchauffe du moteur électrique									
	marche avant	marche arrière	point mort									
	éclairage de secours	aux 1	aux 2									
BATTERIES												
		type / capacité										
type		Plomb acide 10 kWh	•	•	•	•	•	•	•	•	•	
		Plomb acide 14,4 kWh										
		Gel 8.7 kWh	Δ	Δ	Δ	Δ	Δ	Δ	Δ	Δ	Δ	
		Gel 13.2 kWh										
		Lithium (LiFePO4) 10 kWh										
		Lithium (LiFePO4) 20 kWh										
nombre de batteries		Plomb acide 10 kWh	8x6V	8x6V	8x6V	8x6V	8x6V	8x6V	8x6V	8x6V	8x6V	
		Plomb acide 14,4 kWh										
		Gel 8.7 kWh	8x6V	8x6V	8x6V	8x6V	8x6V	8x6V	8x6V	8x6V	8x6V	
		Gel 13.2 kWh										
		Lithium (LiFePO4) 10 kWh										
		Lithium (LiFePO4) 20 kWh										
durée de vie estimée des batteries		Plomb acide 10 kWh [cycles]	1.200	1.200	1.200	1.200	1.200	1.200	1.200	1.200	1.200	
		Plomb acide 14,4 kWh [cycles]										
		Gel 8.7 kWh [cycles]	700	700	700	700	700	700	700	700	700	
		Gel 13.2 kWh [cycles]										
		Lithium (LiFePO4) 10 kWh [cycles]										
		Lithium (LiFePO4) 20 kWh [cycles]										
temps de recharge estimé		Plomb acide 10 kWh [heures]	8	8	8	8	8	8	8	8	8	
		Plomb acide 14,4 kWh [heures]										
		Gel 8.7 kWh [heures]	11	11	11	11	11	11	11	11	11	
		Gel 13.2 kWh [heures]										
		Lithium (LiFePO4) 10 kWh [heures]										
		Lithium (LiFePO4) 20 kWh [heures]										
		Lithium (LiFePO4) 10 kWh avec recharge rapide [heures]										
		Lithium (LiFePO4) 20 kWh avec recharge rapide [heures]										

• de série Δ en option ! compatible mais non homologué pour la voie publique ⁽¹⁾ véhicule empattement standard ⁽²⁾ version longue pur les corps 200 cm ou combi 50+150 cm ⁽³⁾ version longue pur les corps 250 cm ou combi 50+150 cm

			310	320	330			340				poids [kg]	
			E	E	E	ED	EH	EDH	E	ED	EH		EDH
consommation pour recharge complète	Plomb acide 10 kWh [kWh]		9	9	9	9	9	9					
	Plomb acide 14,4 kWh [kWh]								13	13	13	13	
	Gel 8,7 kWh [kWh]		7.5	7.5	7.5	7.5	7.5	7.5					
	Gel 13,2 kWh [kWh]								12	12	12	12	
	Lithium (LiFePO4) 10 kWh [kWh]								9	9	9	9	
	Lithium (LiFePO4) 20 kWh [kWh]								18,5	18,5	18,5	18,5	
batterie auxiliaire services 12V			·	·	·	·	·	·	·	·	·	·	
chargeur de batterie sur véhicule (PFC actif)	(alimentation 230V 16A 50-60Hz)		·	·	·	·	·	·	·	·	·	·	
chargeur de batterie rapide extérieur (Lithium uniquement)	(alimentation 380V 16A 50-60Hz)								Δ	Δ	Δ	Δ	(ext.) +15.0
pack de batteries amovibles	Plomb acide 14,4 kWh								·	·	·	·	
	Gel 13,2 kWh								·	·	·	·	
appoint des batteries	Plomb acide 10 kWh		Δ	Δ	Δ	Δ	Δ	Δ	Δ	Δ	Δ	Δ	+ 0.0
	Plomb acide 14,4 kWh		Δ	Δ	Δ	Δ	Δ	Δ	Δ	Δ	Δ	Δ	+ 0.0
CONFIGURATIONS ET ACCESSOIRES ZONE DE CHARGEMENT													
plateau de chargement avec levage manuel et ridelles ouvrantes en aluminium H30 cm	130 x 123 cm		Δ										+ 105.0
	180 x 123 cm			Δ									+ 130.0
	200 x 140 cm				Δ ⁽¹⁾	Δ ⁽¹⁾	Δ ⁽¹⁾	Δ ⁽¹⁾	Δ ⁽²⁾	Δ ⁽²⁾	Δ ⁽²⁾	Δ ⁽²⁾	+ 160.0
	250 x 140 cm				Δ ⁽²⁾	Δ ⁽²⁾	Δ ⁽²⁾	Δ ⁽²⁾				Δ ⁽³⁾	+ 180.0
paire de boîtes à outils											Δ ⁽³⁾	+ 20.0	
ridelles supérieures métalliques avec grille H55 cm et ouverture arrière en compas	pour plateau 130 x 123 cm		Δ										+ 25.0
	pour plateau 180 x 123 cm			Δ	Δ ⁽¹⁾	Δ ⁽¹⁾	Δ ⁽¹⁾	Δ ⁽¹⁾	Δ ⁽¹⁾	Δ ⁽¹⁾	Δ ⁽¹⁾	Δ ⁽¹⁾	+ 29.0
	pour plateau 200 x 140 cm				Δ ⁽²⁾	Δ ⁽²⁾	Δ ⁽²⁾	Δ ⁽²⁾	Δ ⁽²⁾	Δ ⁽²⁾	Δ ⁽²⁾	Δ ⁽²⁾	+ 30.0
	pour plateau 250 x 140 cm										Δ ⁽³⁾		+ 40.0
rehausse de ridelle métalliques COMBI 150x123 cm H55 avec ouverture arrière slevage électrohydraulique pour plateau avec ridelles	pour plateau 130 x 123 cm		Δ										+ 14.0
	pour plateau 150 x 123 cm				Δ ⁽²⁾	Δ ⁽²⁾	Δ ⁽²⁾	Δ ⁽²⁾	Δ ⁽²⁾	Δ ⁽²⁾	Δ ⁽²⁾	Δ ⁽²⁾	
	pour plateau 180 x 123 cm			Δ	Δ ⁽¹⁾	Δ ⁽¹⁾	Δ ⁽¹⁾	Δ ⁽¹⁾	Δ ⁽¹⁾	Δ ⁽¹⁾	Δ ⁽¹⁾	Δ ⁽¹⁾	+ 15.0
	pour plateau 200 x 140 cm				Δ ⁽²⁾	Δ ⁽²⁾	Δ ⁽²⁾	Δ ⁽²⁾	Δ ⁽²⁾	Δ ⁽²⁾	Δ ⁽²⁾	Δ ⁽²⁾	+ 15.0
	pour plateau 250 x 140 cm										Δ ⁽³⁾		+ 20.0
plateau de chargement 180 x 123 cm avec levage trilatéral et ridelles rabattables H30 cm					Δ ⁽¹⁾	Δ ⁽¹⁾	Δ ⁽¹⁾	Δ ⁽¹⁾	Δ ⁽¹⁾	Δ ⁽¹⁾	Δ ⁽¹⁾	Δ ⁽¹⁾	+ 190.0
âchage H108 cm ouvrant sur 3 côtés pour plateau à ridelles	pour plateau 130 x 123 cm		Δ										+ 25.0
	pour plateau 180 x 123 cm			Δ	Δ ⁽¹⁾	Δ ⁽¹⁾	Δ ⁽¹⁾	Δ ⁽¹⁾	Δ ⁽¹⁾	Δ ⁽¹⁾	Δ ⁽¹⁾	Δ ⁽¹⁾	+ 30.0
	pour plateau 200 x 140 cm				Δ ⁽²⁾	Δ ⁽²⁾	Δ ⁽²⁾	Δ ⁽²⁾	Δ ⁽²⁾	Δ ⁽²⁾	Δ ⁽²⁾	Δ ⁽²⁾	+ 35.0
	pour plateau 250 x 140 cm										Δ ⁽³⁾		+ 40.0
cintrage H110 pour plate-forme avec ridelles COMBI 150 x 123 cm					Δ ⁽²⁾	Δ ⁽²⁾	Δ ⁽²⁾	Δ ⁽²⁾	Δ ⁽²⁾	Δ ⁽²⁾	Δ ⁽²⁾	Δ ⁽²⁾	+ 35.0
module de transport de personnes amovible 2 places avec plate-forme et ceintures de sécurité				!	!	!	!	!w	!	!	!	!	+ 45.0
bâchage H105 cm toit/cloison arrière pour module de transport de personnes				Δ	Δ ⁽¹⁾	Δ ⁽¹⁾	Δ ⁽¹⁾	Δ ⁽¹⁾	Δ ⁽¹⁾	Δ ⁽¹⁾	Δ ⁽¹⁾	Δ ⁽¹⁾	+ 30.0
porte-échelle pour équipement plateau large 124 cm			Δ	Δ	Δ ⁽¹⁾	Δ ⁽¹⁾	Δ ⁽¹⁾	Δ ⁽¹⁾	Δ ⁽¹⁾	Δ ⁽¹⁾	Δ ⁽¹⁾	Δ ⁽¹⁾	+ 4.0
porte-échelle pour équipement plateau large 140 cm					Δ ⁽²⁾	Δ ⁽²⁾	Δ ⁽²⁾	Δ ⁽²⁾	Δ ⁽²⁾	Δ ⁽²⁾	Δ ⁽²⁾⁽³⁾	Δ ⁽²⁾	+ 5.0
module premier secours (version ambulance) avec planche dorsale et poste/box pour médecin				!	!(¹⁾	!(¹⁾	!(¹⁾	!(¹⁾	!(¹⁾	!(¹⁾	!(¹⁾	!(¹⁾	+ 75.0
housses de protection solaire pour module de premiers secours				Δ	Δ ⁽¹⁾	Δ ⁽¹⁾	Δ ⁽¹⁾	Δ ⁽¹⁾	Δ ⁽¹⁾	Δ ⁽¹⁾	Δ ⁽¹⁾	Δ ⁽¹⁾	+ 20.0
box fermé H122 180 X 125 cm avec volets latéraux				Δ	Δ ⁽¹⁾	Δ ⁽¹⁾	Δ ⁽¹⁾	Δ ⁽¹⁾	Δ ⁽¹⁾	Δ ⁽¹⁾	Δ ⁽¹⁾	Δ ⁽¹⁾	+ 150.0
box fermé H132 200 X 140 cm avec volets latéraux					Δ ⁽²⁾	Δ ⁽²⁾	Δ ⁽²⁾	Δ ⁽²⁾	Δ ⁽²⁾	Δ ⁽²⁾	Δ ⁽²⁾	Δ ⁽²⁾	+ 180.0
set 2 étagères pour caisse fermée avec portes coulissantes (chaque étagère couvre la moitié de la profondeur)	180 x 123 cm			Δ	Δ ⁽¹⁾	Δ ⁽¹⁾	Δ ⁽¹⁾	Δ ⁽¹⁾	Δ ⁽¹⁾	Δ ⁽¹⁾	Δ ⁽¹⁾	Δ ⁽¹⁾	+ 8.0
	200 x 140 cm				Δ ⁽²⁾	Δ ⁽²⁾	Δ ⁽²⁾	Δ ⁽²⁾	Δ ⁽²⁾	Δ ⁽²⁾	Δ ⁽²⁾⁽³⁾	Δ ⁽²⁾	+ 12.0
plateau de chargement COMBI 150x123 cm avec ridelles ouvrantes H30 cm					Δ ⁽²⁾	Δ ⁽²⁾	Δ ⁽²⁾	Δ ⁽²⁾	Δ ⁽²⁾	Δ ⁽²⁾	Δ ⁽²⁾	Δ ⁽²⁾	+ 140.0
coffre dos cabine COMBI 45x125 cm H110 cm avec portes latérales, serrure et plan intérieur					Δ ⁽²⁾	Δ ⁽²⁾	Δ ⁽²⁾	Δ ⁽²⁾	Δ ⁽²⁾	Δ ⁽²⁾	Δ ⁽²⁾⁽³⁾	Δ ⁽²⁾	+ 50.0
groupe de pulvérisation avec réservoir de 600 l											Δ		+ 140.0
nettoyeur à haute pression COMBI avec réservoir 210 l et lance 20 m									Δ	Δ	Δ	Δ	+ 70.0
nettoyeur haute pression avec réservoir de 600 litres et enrouleur de tuyau de 20 m											Δ		+ 150.0

	310		320		330				340				poids [kg]
	E	E	E	ED	EH	EDH	E	ED	EH	EDH			
module anti-incendie avec un réservoir de 600 L											Δ		+ 130.0
gilets d'arrimage sur le plateau de chargement	Δ	Δ	Δ	Δ	Δ	Δ	Δ	Δ	Δ	Δ	Δ	Δ	
ridelle hydraulique arrière sur plateau 200 x 140 cm avec ridelles/ridelles supérieures latérales H30 cm + H55 cm											Δ ⁽²⁾	Δ ⁽²⁾	+ 370.0
ridelle hydraulique arrière sur caisse fermée 200 x 140 cm H170 cm											Δ ⁽²⁾	Δ ⁽²⁾	+ 390.0
caisse isotherme fermée H120 cm		Δ	Δ ⁽¹⁾	Δ ⁽¹⁾	Δ ⁽¹⁾	Δ ⁽¹⁾	Δ ⁽¹⁾	Δ ⁽¹⁾	Δ ⁽¹⁾	Δ ⁽¹⁾	Δ ⁽¹⁾	Δ ⁽¹⁾	+ 120.0
caisse isotherme fermée H130 cm			Δ ⁽²⁾	Δ ⁽²⁾	Δ ⁽²⁾	Δ ⁽²⁾	Δ ⁽²⁾	Δ ⁽²⁾	Δ ⁽²⁾	Δ ⁽²⁾	Δ ⁽²⁾	Δ ⁽²⁾	+ 140.0
caisse frigo 0+4°C avec porte arrière et latérale			Δ ⁽¹⁾	Δ ⁽¹⁾	Δ ⁽¹⁾	Δ ⁽¹⁾	Δ ⁽¹⁾	Δ ⁽¹⁾	Δ ⁽¹⁾	Δ ⁽¹⁾	Δ ⁽¹⁾	Δ ⁽¹⁾	+ 220.0
			Δ ⁽²⁾	Δ ⁽²⁾	Δ ⁽²⁾	Δ ⁽²⁾	Δ ⁽²⁾	Δ ⁽²⁾	Δ ⁽²⁾	Δ ⁽²⁾	Δ ⁽²⁾	Δ ⁽²⁾	+ 250.0
cuve d'enlèvement de déchets COMBI version 1,7 m ³ de chargement			Δ ⁽²⁾	Δ ⁽²⁾	Δ ⁽²⁾	Δ ⁽²⁾	Δ ⁽²⁾	Δ ⁽²⁾	Δ ⁽²⁾	Δ ⁽²⁾	Δ ⁽²⁾	Δ ⁽²⁾	+ 180.0
cuve d'enlèvement de déchets 2.2m ³			Δ ⁽¹⁾	Δ ⁽¹⁾	Δ ⁽¹⁾	Δ ⁽¹⁾	Δ ⁽¹⁾	Δ ⁽¹⁾	Δ ⁽¹⁾	Δ ⁽¹⁾	Δ ⁽¹⁾	Δ ⁽¹⁾	+ 200.0
cuve d'enlèvement de déchets avec versement de bidons 2.2m ³			Δ ⁽¹⁾	Δ ⁽¹⁾	Δ ⁽¹⁾	Δ ⁽¹⁾	Δ ⁽¹⁾	Δ ⁽¹⁾	Δ ⁽¹⁾	Δ ⁽¹⁾	Δ ⁽¹⁾	Δ ⁽¹⁾	+ 280.0
cuve d'enlèvement de déchets 2.8m ³			Δ ⁽²⁾	Δ ⁽²⁾	Δ ⁽²⁾	Δ ⁽²⁾	Δ ⁽²⁾	Δ ⁽²⁾	Δ ⁽²⁾	Δ ⁽²⁾	Δ ⁽²⁾	Δ ⁽²⁾	+ 240.0
cuve d'enlèvement de déchets avec versement de bidons 2.8m ³			Δ ⁽²⁾	Δ ⁽²⁾	Δ ⁽²⁾	Δ ⁽²⁾	Δ ⁽²⁾	Δ ⁽²⁾	Δ ⁽²⁾	Δ ⁽²⁾	Δ ⁽²⁾	Δ ⁽²⁾	+ 320.0
cuve d'enlèvement de déchets 3,5m ³											Δ ⁽³⁾		+ 280.0
cuve d'enlèvement de déchets avec versement de bidons 3,5m ³											Δ ⁽³⁾		+ 360.0
bâche de couverture cuve d'enlèvement de déchets			Δ ⁽¹⁾	Δ ⁽¹⁾	Δ ⁽¹⁾	Δ ⁽¹⁾	Δ ⁽¹⁾	Δ ⁽¹⁾	Δ ⁽¹⁾	Δ ⁽¹⁾	Δ ⁽¹⁾	Δ ⁽¹⁾	+ 15.0
kit porte-balai et pelle pour véhicule avec réservoir d'enlèvement des déchets			Δ	Δ	Δ	Δ	Δ	Δ	Δ	Δ	Δ	Δ	+ 8.0
grue hydraulique associée à plateau à ridelles 150x124 cm H30 cm											Δ ⁽²⁾		+ 400.0
version pour attelage semi-remorque avec crochet automatique DIN Ø40											Δ		+ 60.0
panneau de commande arrière pour attelage/déteillage des remorques			Δ	Δ	Δ	Δ	Δ	Δ	Δ	Δ	Δ	Δ	+ 4.0
version pour attelage semi-remorque avec sellette à pivot 2"											Δ		+ 100.0
ACCESSOIRES AVANT / ARRIÈRE													
crochet d'attelage à pivot avant	•	•	•	•	•	•	•	•	•	•	•	•	
crochet d'attelage à boule arrière	•	•	•	•	•	•	•	•	•	•	•	•	
crochet d'attelage à boule et pivot arrière (en alternative à crochet à boule arrière)	Δ	Δ	Δ	Δ	Δ	Δ	Δ	Δ	Δ	Δ	Δ	Δ	+ 3.5
crochet d'attelage arrière automatique DIN 40			Δ	Δ	Δ	Δ	Δ	Δ	Δ	Δ	Δ	Δ	+ 15.0
pare-buffle avant de protection	•	•	•	•	•	•	•	•	•	•	•	•	
connecteur arrière à 13 broches	•	•	•	•	•	•	•	•	•	•	•	•	
kit hydraulique lame chasse-neige	Δ	Δ	Δ	Δ	Δ	Δ	Δ	Δ	Δ	Δ	Δ	Δ	+ 10.0
lame chasse-neige	!	!	!	!	!	!	!	!	!	!	!	!	+ 82.0
saleuse électrique	Δ	Δ	Δ	Δ	Δ	Δ	Δ	Δ	Δ	Δ	Δ	Δ	+ 50.0
kit anti-roulis											Δ	Δ	+ 5.0
kit hydraulique arrière	Δ	Δ	Δ	Δ	Δ	Δ	Δ	Δ	Δ	Δ	Δ	Δ	+ 4.0
PNEUMATIQUES													
pneus de route (avant et arrière : 175/65 R14)	•	•											
pneus de route (avant et arrière : 175/70 R14)			•	•									
pneus de route (avant et arrière : 175/75 R14)					•	•							
pneus de route taille basse (avant et arrière : 225/55 R12)			•	•	•	•							
pneus Turf (avant et arrière : 23x8.50-12 6PR)	!	!											
pneus Turf (avant : 23x8.50-12 6PR, arrière 23x10.50-12 8PR)			!	!	!	!					!	!	
pneus Tout-terrain (avant et arrière : 23x8.50-12 6PR)	!	!											
pneus Tout-terrain (avant : 23x8.50-12 6PR, arrière : 23x10.50-12 8PR)			!	!	!	!					!	!	
traitement anti-crevaisson	Δ	Δ	Δ	Δ	Δ	Δ	Δ	Δ	Δ	Δ	Δ	Δ	
roue de secours (fournie séparément)	Δ	Δ	Δ	Δ	Δ	Δ	Δ	Δ	Δ	Δ	Δ	Δ	(ext.) +18.0

REMARQUES **Vitesse maximale:** indicative et évaluée sur route plate dans des conditions optimales d'utilisation en mode SPORT. **Pente franchissable maximale:** indicative et évaluée pour un véhicule à vide dans des conditions idéales d'emploi sur des rampes non continues. **Autonomie maximale:** la valeur d'autonomie maximale indiquée est indicative et se réfère aux données d'homologation recueillies sur la base du cycle WLTP (circuit combiné) avec un véhicule Alke ATX ayant une configuration de base à plateau. **Durée de vie estimée des batteries:** donnée indicative basée sur les informations disponibles pour le fabricant au moment de la publication de cette brochure. **Capacité de remorquage maximale:** calculée dans des conditions optimales d'utilisation, les remorques doivent avoir des freins à renvoi et être conformes à la loi, avec un poids vertical maximum sur le crochet d'attelage de 120 kg. **Les spécifications techniques contenues dans ce catalogue** (comme les performances, l'autonomie, les dimensions, etc.) dépendent ou peuvent dépendre de la température, du terrain, du style de conduite, des accessoires, de la charge ou de l'utilisation du véhicule. Les données fournies font généralement référence à l'usage sur un terrain plat dans des conditions optimales d'utilisation, à savoir avec le véhicule vide en version de base, avec les batteries les plus légères, sur une chaussée lisse et pavée, avec une température extérieure de 25 °C, les batteries complètement chargées, les équipements électroniques du véhicule éteints et sans aucune autre consommation accessoire. **Les spécifications techniques,** le design et les performances des produits listés dans ce catalogue sont fournis à titre indicatif et sont susceptibles d'être modifiés, sans aucune obligation de préavis.

AD. BACHMANN AG

Représentant général d'Alkè | Wilerstrasse 16 | 9554 Tägerschen TG
Téléphone 071 918 80 20 | info@adbachmannag.ch | www.adbachmannag.ch

alkè
ELECTRIC VEHICLES

Avec plus de 25 ans d'expérience et des milliers de véhicules sur le marché, Alkè est un acteur international incontournable dans le domaine des véhicules électriques routiers et industriels. Ses produits s'inscrivent dans le haut de gamme du marché

en termes de qualité et de performances et sont aujourd'hui commercialisés dans plus de 40 pays à travers le monde sur tous les continents. Parmi ses clients, Alkè compte de grands noms de l'industrie, des institutions importantes et des sites prestigieux.

25



25 ans d'expérience

acteur principal du secteur des véhicules électriques



des distributeurs dans plus de 40 pays



des milliers de véhicules vendus dans le monde



des véhicules électriques à émission zéro



qualité, innovation, performances



100% Made in Italy



Via Cile, 5
35127 Padoue | Italie



+39.049.8702400
+39.049.761208



info@alke.com

www

www.alke.com



ISO 9001: 2015 - BN17607/17301
ISO 14001: 2015 - BN17607/17302
ISO 45001: 2018 - BN17607/17303
AEO: IT AEOF 21 1793

Les spécifications techniques, le design et les performances des produits listés dans ce catalogue sont fournis à titre indicatif et sont susceptibles d'être modifiés, sans aucune obligation de préavis.

© 2023 Alkè

Rev. 230508